

Fernsteller

FRP 15

099-008045-EW500

Zusätzliche Systemdokumente beachten!

16.08.2012

**Register now!**  
For your benefit  
**Jetzt Registrieren**  
und Profitieren!

[www.ewm-group.com](http://www.ewm-group.com)



# Allgemeine Hinweise

## VORSICHT



### **Betriebsanleitung lesen!**

**Die Betriebsanleitung führt in den sicheren Umgang mit den Produkten ein.**

- Betriebsanleitungen sämtlicher Systemkomponenten lesen!
- Unfallverhütungsvorschriften beachten!
- Länderspezifische Bestimmungen beachten!
- Gegebenenfalls durch Unterschrift bestätigen lassen.

## HINWEIS



**Wenden Sie sich bei Fragen zu Installation, Inbetriebnahme, Betrieb, Besonderheiten am Einsatzort sowie dem Einsatzzweck an Ihren Vertriebspartner oder an unseren Kundenservice unter +49 2680 181-0.**

**Eine Liste der autorisierten Vertriebspartner finden Sie unter [www.ewm-group.com](http://www.ewm-group.com).**

Die Haftung im Zusammenhang mit dem Betrieb dieser Anlage ist ausdrücklich auf die Funktion der Anlage beschränkt. Jegliche weitere Haftung, gleich welcher Art, wird ausdrücklich ausgeschlossen. Dieser Haftungsausschluss wird bei Inbetriebnahme der Anlage durch den Anwender anerkannt.

Sowohl das Einhalten dieser Anleitung als auch die Bedingungen und Methoden bei Installation, Betrieb, Verwendung und Wartung des Gerätes können vom Hersteller nicht überwacht werden.

Eine unsachgemäße Ausführung der Installation kann zu Sachschäden führen und in der Folge Personen gefährden. Daher übernehmen wir keinerlei Verantwortung und Haftung für Verluste, Schäden oder Kosten, die sich aus fehlerhafter Installation, unsachgemäßem Betrieb sowie falscher Verwendung und Wartung ergeben oder in irgendeiner Weise damit zusammenhängen.

© EWM HIGHTEC WELDING GmbH, Dr. Günter-Henle-Straße 8, D-56271 Mündersbach

Das Urheberrecht an diesem Dokument verbleibt beim Hersteller.

Nachdruck, auch auszugsweise, nur mit schriftlicher Genehmigung.

Technische Änderungen vorbehalten.

# 1 Inhaltsverzeichnis

<b>1</b>	<b>Inhaltsverzeichnis</b>	<b>3</b>
<b>2</b>	<b>Sicherheitshinweise</b>	<b>4</b>
2.1	Hinweise zum Gebrauch dieser Betriebsanleitung	4
2.2	Symbolerklärung	5
2.3	Allgemein	6
2.4	Transport	8
2.4.1	Lieferumfang	8
2.5	Umgebungsbedingungen	8
2.5.1	Im Betrieb	8
2.5.2	Transport und Lagerung	8
<b>3</b>	<b>Bestimmungsgemäßer Gebrauch</b>	<b>9</b>
3.1	Verwendung und Betrieb ausschließlich mit folgenden Geräten	9
3.2	Mitgeltende Unterlagen	10
3.2.1	Garantie	10
3.2.2	Konformitätserklärung	10
3.2.3	Schweißen in Umgebung mit erhöhter elektrischer Gefährdung	10
3.2.4	Serviceunterlagen (Ersatzteile und Schaltpläne)	10
<b>4</b>	<b>Gerätebeschreibung - Schnellübersicht</b>	<b>11</b>
<b>5</b>	<b>Aufbau und Funktion</b>	<b>12</b>
5.1	Verbindungen herstellen	12
5.2	Funktionsbeschreibung	13
5.3	Schaltplan	13
<b>6</b>	<b>Wartung, Pflege und Entsorgung</b>	<b>14</b>
6.1	Allgemein	14
6.2	Wartungsarbeiten, Intervalle	14
6.2.1	Monatliche Wartungsarbeiten	14
6.3	Wartungsarbeiten	14
6.4	Entsorgung des Gerätes	14
6.4.1	Herstellereklärung an den Endanwender	15
6.5	Einhaltung der RoHS-Anforderungen	15
<b>7</b>	<b>Technische Daten</b>	<b>16</b>
<b>8</b>	<b>Zubehör</b>	<b>16</b>
8.1	Anschluss- und Verlängerungskabel	16
<b>9</b>	<b>Anhang A</b>	<b>17</b>
9.1	Übersicht EWM-Niederlassungen	17

## 2 Sicherheitshinweise

### 2.1 Hinweise zum Gebrauch dieser Betriebsanleitung



#### GEFAHR

**Arbeits- oder Betriebsverfahren, die genau einzuhalten sind, um eine unmittelbar bevorstehende schwere Verletzung oder den Tod von Personen auszuschließen.**

- Der Sicherheitshinweis beinhaltet in seiner Überschrift das Signalwort „GEFAHR“ mit einem generellen Warnsymbol.
- Außerdem wird die Gefahr mit einem Piktogramm am Seitenrand verdeutlicht.



#### WARNUNG

**Arbeits- oder Betriebsverfahren, die genau einzuhalten sind, um eine mögliche, schwere Verletzung oder den Tod von Personen auszuschließen.**

- Der Sicherheitshinweis beinhaltet in seiner Überschrift das Signalwort „WARNUNG“ mit einem generellen Warnsymbol.
- Außerdem wird die Gefahr mit einem Piktogramm am Seitenrand verdeutlicht.



#### VORSICHT

**Arbeits- oder Betriebsverfahren, die genau einzuhalten sind, um eine mögliche, leichte Verletzung von Personen auszuschließen.**

- Der Sicherheitshinweis beinhaltet in seiner Überschrift das Signalwort „VORSICHT“ mit einem generellen Warnsymbol.
- Die Gefahr wird mit einem Piktogramm am Seitenrand verdeutlicht.

#### VORSICHT

**Arbeits- und Betriebsverfahren, die genau einzuhalten sind, um Beschädigungen oder Zerstörungen des Produkts zu vermeiden.**

- Der Sicherheitshinweis beinhaltet in seiner Überschrift das Signalwort „VORSICHT“ ohne ein generelles Warnsymbol.
- Die Gefahr wird mit einem Piktogramm am Seitenrand verdeutlicht.

#### HINWEIS











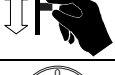

**Technische Besonderheiten, die der Benutzer beachten muss.**

- Der Hinweis beinhaltet in seiner Überschrift das Signalwort „HINWEIS“ ohne ein generelles Warnsymbol.

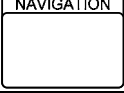
Handlungsanweisungen und Aufzählungen, die Ihnen Schritt für Schritt vorgeben, was in bestimmten Situationen zu tun ist, erkennen Sie am Blickfangpunkt z. B.:

- Buchse der Schweißstromleitung in entsprechendes Gegenstück einstecken und verriegeln.

## 2.2 Symbolerklärung

Symbol	Beschreibung
	Betätigen
	Nicht Betätigen
	Drehen
	Schalten
	Gerät ausschalten
	Gerät einschalten
	ENTER (MenüEinstieg)
	NAVIGATION (Navigieren im Menü)
	EXIT (Menü verlassen)
4 s 	Zeitdarstellung (Beispiel: 4 s warten / betätigen)
	Unterbrechung in der Menüdarstellung (weitere Einstellmöglichkeiten möglich)
	Werkzeug nicht notwendig / nicht benutzen
	Werkzeug notwendig / benutzen

## 2.3 Allgemein



### GEFAHR



#### Elektrischer Schlag!

**Schweißgeräte verwenden hohe Spannungen, die bei Berührungen zu lebensgefährlichen Stromschlägen und Verbrennungen führen können. Auch beim Berühren niedriger Spannungen kann man erschrecken und in der Folge verunglücken.**

- Öffnen des Gerätes ausschließlich durch sachkundiges Fachpersonal!
- Keine spannungsführenden Teile am Gerät berühren!
- Anschluss- und Verbindungsleitungen müssen mängelfrei sein!
- Schweißbrenner und Stabelektrodenhalter isoliert ablegen!
- Ausschließlich trockene Schutzkleidung tragen!
- 4 Minuten warten, bis Kondensatoren entladen sind!



#### Elektromagnetische Felder!

**Durch die Stromquelle können elektrische oder elektromagnetische Felder entstehen, die elektronische Anlagen wie EDV-, CNC-Geräte, Telekommunikationsleitungen, Netz-, Signalleitungen und Herzschrittmacher in ihrer Funktion beeinträchtigen können.**

- Wartungsvorschriften einhalten! (siehe Kap. Wartung und Prüfung)
- Schweißleitungen vollständig abwickeln!
- Strahlungsempfindliche Geräte oder Einrichtungen entsprechend abschirmen!
- Herzschrittmacher können in ihrer Funktion beeinträchtigt werden (Bei Bedarf ärztlichen Rat einholen).



#### Gültigkeit des Dokumentes!

**Dieses Dokument beschreibt eine Zubehörkomponente und nur in Verbindung mit der Betriebsanleitung der Stromquelle (Schweißgerät) gültig!**

- Betriebsanleitung, insbesondere die Sicherheitshinweise, der Stromquelle (Schweißgerät) lesen!



### WARNUNG



#### Unfallgefahr bei Außerachtlassung der Sicherheitshinweise!

**Nichtbeachtung der Sicherheitshinweise kann lebensgefährlich sein!**

- Sicherheitshinweise dieser Anleitung sorgfältig lesen!
- Landesspezifische Unfallverhütungsvorschriften beachten!
- Personen im Arbeitsbereich auf die Einhaltung der Vorschriften hinweisen!



#### Feuergefahr!

**Durch die beim Schweißen entstehenden hohen Temperaturen, sprühenden Funken, glühenden Teile und heißen Schlacken können sich Flammen bilden.**

**Auch vagabundierende Schweißströme können zu Flammenbildung führen!**

- Auf Brandherde im Arbeitsbereich achten!
- Keine leicht entzündbaren Gegenstände, wie z. B. Zündhölzer oder Feuerzeuge mitführen.
- Geeignete Löschgeräte im Arbeitsbereich zur Verfügung halten!
- Rückstände brennbarer Stoffe vom Werkstück vor Schweißbeginn gründlich entfernen.
- Geschweißte Werkstücke erst nach dem Abkühlen weiterverarbeiten.  
Nicht in Verbindung mit entflammbarem Material bringen!
- Schweißleitungen ordnungsgemäß verbinden!

 **WARNUNG****Verletzungsgefahr durch Strahlung oder Hitze!****Lichtbogenstrahlung führt zu Schäden an Haut und Augen.****Kontakt mit heißen Werkstücken und Funken führt zu Verbrennungen.**

- Schweißschild bzw. Schweißhelm mit ausreichender Schutzstufe verwenden (anwendungsabhängig)!
- Trockene Schutzkleidung (z. B. Schweißschild, Handschuhe, etc.) gemäß den einschlägigen Vorschriften des entsprechenden Landes tragen!
- Unbeteiligte Personen durch Schutzvorhänge oder Schutzwände gegen Strahlung und Blendgefahr schützen!

**Gefahren durch nicht bestimmungsgemäßen Gebrauch!****Das Gerät ist entsprechend dem Stand der Technik und den Regeln bzw. Normen hergestellt. Bei nicht bestimmungsgemäßen Gebrauch können vom Gerät Gefahren für Personen, Tiere und Sachwerte ausgehen. Für alle daraus entstehenden Schäden wird keine Haftung übernommen!**

- Gerät ausschließlich bestimmungsgemäß und durch unterwiesenes, sachkundiges Personal verwenden!
- Gerät nicht unsachgemäß verändern oder umbauen!

 **VORSICHT****Lärmbelastung!****Lärm über 70 dBA kann dauerhafte Schädigung des Gehörs verursachen!**

- Geeigneten Gehörschutz tragen!
- Im Arbeitsbereich befindliche Personen müssen geeigneten Gehörschutz tragen!

**VORSICHT****Pflichten des Betreibers!****Zum Betrieb des Gerätes sind die jeweiligen nationalen Richtlinien und Gesetze einzuhalten!**

- Nationale Umsetzung der Rahmenrichtlinie (89/391/EWG), sowie die dazugehörigen Einzelrichtlinien.
- Insbesondere die Richtlinie (89/655/EWG) über die Mindestvorschriften für Sicherheit und Gesundheitsschutz bei Benutzung von Arbeitsmitteln durch Arbeitnehmer bei der Arbeit.
- Die Vorschriften, zur Arbeitssicherheit und Unfallverhütung, des jeweiligen Landes.
- Errichten und Betreiben des Gerätes entsprechend IEC 60974-9.
- Das sicherheitsbewusste Arbeiten des Anwenders in regelmäßigen Abständen prüfen.
- Regelmäßige Prüfung des Gerätes nach IEC 60974-4.

**Schäden durch Fremdkomponenten!****Die Herstellergarantie erlischt bei Geräteschäden durch Fremdkomponenten!**

- Ausschließlich Systemkomponenten und Optionen (Stromquellen, Schweißbrenner, Elektrodenhalter, Fernsteller, Ersatz- und Verschleißteile, etc.) aus unserem Lieferprogramm verwenden!
- Zubehörkomponente nur bei ausgeschalteter Stromquelle an Anschlussbuchse einstecken und verriegeln!

**Ausgebildetes Personal!****Die Inbetriebnahme ist Personen vorbehalten, die über entsprechende Kenntnisse im Umgang mit Lichtbogenschweißgeräten verfügen.**

## 2.4 Transport

### VORSICHT



- Beschädigungen durch nicht getrennte Versorgungsleitungen!**  
**Beim Transport können nicht getrennte Versorgungsleitungen (Netzleitungen, Steuerleitungen, etc.) Gefahren verursachen, wie z. B. angeschlossene Geräte umkippen und Personen schädigen!**
- Versorgungsleitungen trennen!

### 2.4.1 Lieferumfang

Der Lieferumfang wird vor dem Versand sorgfältig geprüft und verpackt, jedoch sind Beschädigungen während des Transportes nicht auszuschließen.

#### **Eingangskontrolle**

- Kontrollieren Sie die Vollständigkeit anhand des Lieferscheines!

#### **Bei Beschädigungen an der Verpackung**

- Überprüfen Sie die Lieferung auf Beschädigung (Sichtprüfung)!

#### **Bei Beanstandungen**

Ist die Lieferung beim Transport beschädigt worden:

- Setzen Sie sich sofort mit dem letzten Spediteur in Verbindung!
- Bewahren Sie die Verpackung auf (wegen einer eventuellen Überprüfung durch den Spediteur oder für den Rückversand).

#### **Verpackung für den Rückversand**

Verwenden Sie nach Möglichkeit die Originalverpackung und das Originalverpackungsmaterial. Bei auftretenden Fragen zur Verpackung und Transportsicherung nehmen Sie bitte Rücksprache mit Ihrem Lieferanten.

## 2.5 Umgebungsbedingungen

### VORSICHT



- Geräteschäden durch Verschmutzungen!**  
**Ungewöhnlich hohe Mengen an Staub, Säuren, korrosiven Gasen oder Substanzen können das Gerät beschädigen.**
- Hohe Mengen an Rauch, Dampf, Öldunst und Schleifstäuben vermeiden!
  - Salzhaltige Umgebungsluft (Seeluft) vermeiden!

### 2.5.1 Im Betrieb

**Temperaturbereich der Umgebungsluft:**

- -20 °C bis +40 °C

**relative Luftfeuchte:**

- bis 50 % bei 40 °C
- bis 90 % bei 20 °C

### 2.5.2 Transport und Lagerung

**Lagerung im geschlossenen Raum, Temperaturbereich der Umgebungsluft:**

- -25 °C bis +55 °C

**Relative Luftfeuchte**

- bis 90 % bei 20 °C



### 3 Bestimmungsgemäßer Gebrauch

**⚠️ WARNUNG****Gefahren durch nicht bestimmungsgemäßen Gebrauch!**

Das Gerät ist entsprechend dem Stand der Technik und den Regeln bzw. Normen hergestellt. Bei nicht bestimmungsgemäßen Gebrauch können vom Gerät Gefahren für Personen, Tiere und Sachwerte ausgehen. Für alle daraus entstehenden Schäden wird **keine Haftung übernommen!**

- Gerät ausschließlich bestimmungsgemäß und durch unterwiesenes, sachkundiges Personal verwenden!
- Gerät nicht unsachgemäß verändern oder umbauen!

#### 3.1 Verwendung und Betrieb ausschließlich mit folgenden Geräten

Dieser Fernsteller ist speziell zur Verwendung mit Schweißgeräten der Microplasma-Serie konzipiert und bietet verschiedene Einstellmöglichkeiten.

- Microplasma 20 / 50 / 120

## 3.2 Mitgeltende Unterlagen

### 3.2.1 Garantie

#### HINWEIS



Weitere Informationen entnehmen Sie den beiliegenden Ergänzungsblättern "Geräte- und Firmendaten, Wartung und Prüfung, Garantie"!

### 3.2.2 Konformitätserklärung



Das bezeichnete Gerät entspricht in seiner Konzeption und Bauart den EG-Richtlinien:

- EG-Niederspannungsrichtlinie (2006/95/EG)
- EG-EMV-Richtlinie (2004/108/EG)

Im Falle von unbefugten Veränderungen, unsachgemäßen Reparaturen, Nichteinhaltung der Fristen zur "Lichtbogenschweißeinrichtungen - Inspektion und Prüfung während des Betriebes" und / oder unerlaubten Umbauten, welche nicht ausdrücklich von EWM autorisiert sind, verliert diese Erklärung ihre Gültigkeit. Jedem Produkt liegt eine spezifische Konformitätserklärung im Original bei.

### 3.2.3 Schweißen in Umgebung mit erhöhter elektrischer Gefährdung



Die Geräte können entsprechend der Vorschriften und Normen IEC / DIN EN 60974 und VDE 0544 in Umgebung mit erhöhter elektrischer Gefährdung eingesetzt werden.

### 3.2.4 Serviceunterlagen (Ersatzteile und Schaltpläne)



#### GEFAHR



**Keine unsachgemäßen Reparaturen und Modifikationen!**

**Um Verletzungen und Geräteschäden zu vermeiden, darf das Gerät nur von sachkundigen, befähigten Personen repariert bzw. modifiziert werden!  
Garantie erlischt bei unbefugten Eingriffen!**

- Im Reparaturfall befähigte Personen (sachkundiges Servicepersonal) beauftragen!

Die Schaltpläne liegen im Original dem Gerät bei.

Ersatzteile können über den zuständigen Vertragshändler bezogen werden.

## 4 Gerätebeschreibung - Schnellübersicht



Abbildung 4-1

Pos.	Symbol	Beschreibung
1		<b>Halterung zum Aufhängen des Gerätes</b>
2		<b>Umschalter, Pulsen</b> ON / OFF
3		<b>Drehknopf, Pulsstromzeit (<math>t_1</math>)</b> Pulsstromzeit wählbar von 0,06 – 2 s
4		<b>Drehknopf, Hauptstrom</b> Stufenlose Einstellung des Hauptstroms von min. bis max.
5		<b>Drehknopf, Grundstromzeit (<math>t_2</math>)</b> Grundstromzeit wählbar von 0,06 – 2 s
6		<b>Umschalter</b> Betrieb eines weiteren Fernstellers
7		<b>Anschlussbuchse, 14-polig</b> Fernstelleranschluss
8		<b>Anschlussbuchse, 14-polig</b> Zusätzliche Fernstelleranschlussbuchse

## 5 Aufbau und Funktion

### HINWEIS

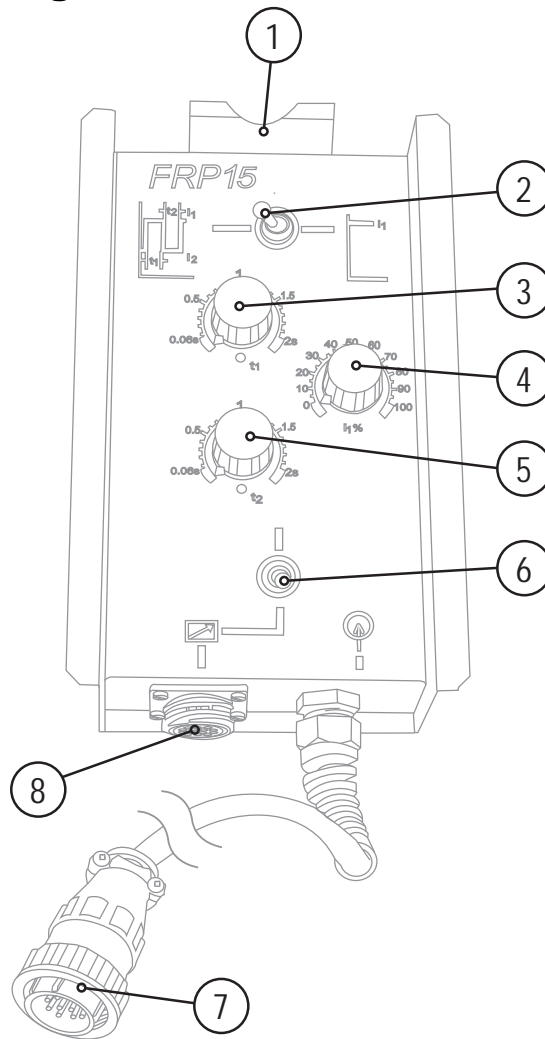

Zum Anschluss Dokumentationen weiterer Systemkomponenten beachten!

### 5.1 Verbindungen herstellen

### VORSICHT



**Geräteschäden durch unsachgemäßen Anschluss!**  
Die Fernsteller sind speziell für den Anschluss an Schweiß- bzw. Drahtvorschubgeräte entwickelt. Ein Anschluss an andere Geräte kann zu Geräteschäden führen!

- Betriebsanleitung des Schweiß-, bzw. Drahtvorschubgerätes beachten!
- Schweißgerät vor dem Anschluss abschalten!



Abbildung 5-1

Pos.	Symbol	Beschreibung
1		Handfernsteller
2		Fußfernsteller
3		Anschluss-Verlängerungskabel, 14-polig
4		Schweißstromquelle

- Schweißgerät abschalten
- Anschlussstecker, Buchsenkontakt in Anschlussbuchse des Fernreglers einstecken und durch Rechtsdrehen verriegeln.
- Anschlussstecker, Stiftkontakt in Anschlussbuchse, Fernreglerbuchse Schweißgerät einstecken und durch Rechtsdrehen verriegeln.

### 5.2 Funktionsbeschreibung

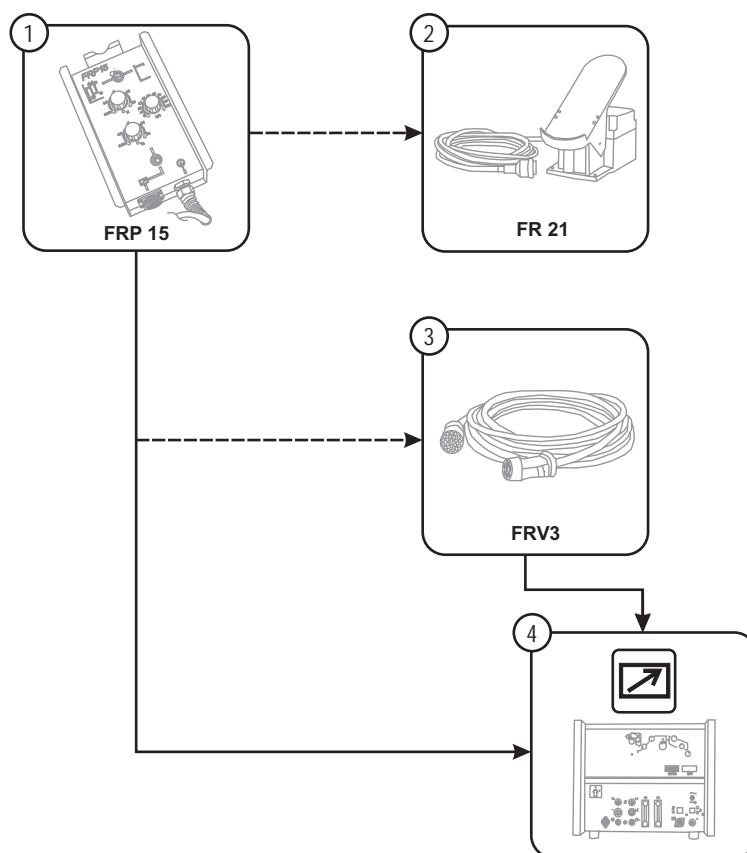
Die Pulsstromhöhe entspricht dem am Gerät eingestellten Schweißstrom  $I_1$  und wird stufenlos am Potentiometer des Fernstellers, in % vom Hauptstrom an der Maschine, eingestellt. Der Grundstrom  $I_2$  wird in % von  $I_1$  an der Frontplatte der Maschinen eingestellt.



Abbildung 5-2

Pos.	Symbol	Beschreibung
1		Pulsstromzeit
2		Grundstromzeit

### 5.3 Schaltplan

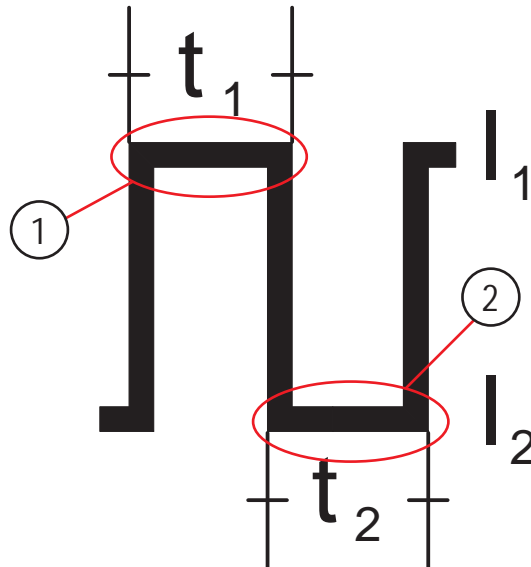

Abbildung 5-3

## 6 Wartung, Pflege und Entsorgung

### 6.1 Allgemein

Dieses Gerät ist unter den angegebenen Umgebungsbedingungen und den normalen Arbeitsbedingungen weitgehend wartungsfrei und benötigt ein Minimum an Pflege.

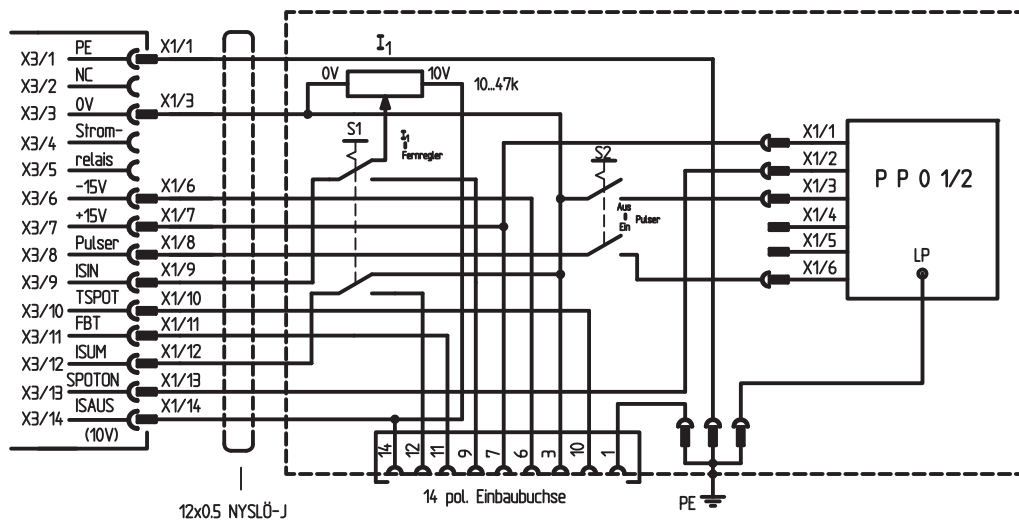
Es sind einige Punkte einzuhalten, um eine einwandfreie Funktion des Schweißgerätes zu gewährleisten. Dazu gehört, je nach Verschmutzungsgrad der Umgebung und Benutzungsdauer des Schweißgerätes, das regelmäßige Reinigen und Prüfen, wie im Folgenden beschrieben.

### 6.2 Wartungsarbeiten, Intervalle

#### 6.2.1 Monatliche Wartungsarbeiten

- Steuerleitung und deren Zugentlastung auf Beschädigungen prüfen.
- Funktionsprüfung von Bedien-, Melde-, Schutz- und/oder Stelleinrichtungen durchführen.
- Sonstiges, allgemeiner Zustand

### 6.3 Wartungsarbeiten



#### GEFAHR



**Keine unsachgemäßen Reparaturen und Modifikationen!**

**Um Verletzungen und Geräteschäden zu vermeiden, darf das Gerät nur von sachkundigen, befähigten Personen repariert bzw. modifiziert werden!  
Garantie erlischt bei unbefugten Eingriffen!**

- Im Reparaturfall befähigte Personen (sachkundiges Servicepersonal) beauftragen!

Reparatur- und Wartungsarbeiten dürfen nur von ausgebildetem autorisiertem Fachpersonal durchgeführt werden, ansonsten erlischt der Garantieanspruch. Wenden Sie sich in allen Service-Angelegenheiten grundsätzlich an ihren Fachhändler, den Lieferant des Gerätes. Rücklieferungen von Garantiefällen können nur über Ihren Fachhändler erfolgen. Verwenden Sie beim Austausch von Teilen nur Originalersatzteile. Bei der Bestellung von Ersatzteilen ist der Gerätetyp, Seriennummer und Artikelnummer des Gerätes, Typenbezeichnung und Artikelnummer des Ersatzteiles anzugeben.

### 6.4 Entsorgung des Gerätes

#### HINWEIS



**Sachgerechte Entsorgung!**

**Das Gerät enthält wertvolle Rohstoffe die dem Recycling zugeführt werden sollten und elektronische Bauteile die entsorgt werden müssen.**

- Nicht über den Hausmüll entsorgen!
- Behördliche Vorschriften zur Entsorgung beachten!



#### **6.4.1 Herstellererklärung an den Endanwender**

- Gebrauchte Elektro- und Elektronikgeräte dürfen gemäß europäischer Vorgaben (Richtlinie 2002/96/EG des europäischen Parlaments und des Rates vom 27.1.2003) nicht mehr zum unsortierten Siedlungsabfall gegeben werden. Sie müssen getrennt erfasst werden. Das Symbol der Abfalltonne auf Rädern weist auf die Notwendigkeit der getrennten Sammlung hin. Dieses Gerät ist zur Entsorgung, bzw. zum Recycling, in die hierfür vorgesehenen Systeme der Getrenntsammlung zu geben.
- In Deutschland ist laut Gesetz (Gesetz über das Inverkehrbringen, die Rücknahme und die umweltverträgliche Entsorgung von Elektro- und Elektronikgeräten (ElektroG) vom 16.3.2005) ein Altgerät einer vom unsortierten Siedlungsabfall getrennten Erfassung zuzuführen. Die öffentlich-rechtlichen Entsorgungsträger (Kommunen) haben hierzu Sammelstellen eingerichtet, an denen Altgeräte aus privaten Haushalten kostenfrei entgegengenommen werden.
- Informationen zur Rückgabe oder Sammlung von Altgeräten erteilt die zuständige Stadt-, bzw. Gemeindeverwaltung.
- EWM nimmt an einem zugelassenen Entsorgungs- und Recycling-System teil und ist im Elektroaltgeräteregister (EAR) mit Nummer WEEE DE 57686922 eingetragen.
- Darüber hinaus ist die Rückgabe europaweit auch bei EWM-Vertriebspartnern möglich.

#### **6.5 Einhaltung der RoHS-Anforderungen**

Wir, die EWM HIGHTEC Welding GmbH Mündersbach, bestätigen Ihnen hiermit, dass alle von uns an Sie gelieferten Produkte, die von der RoHS-Richtlinie betroffen sind, den Anforderungen der RoHS (Richtlinie 2002/95/EG) entsprechen.

## 7 Technische Daten

<b>Schnittstelle</b>	14-polig
<b>Maße L x B x H in mm</b>	270 x 145 x 75
<b>Gewicht in kg</b>	2,3

## 8 Zubehör

### 8.1 Anschluss- und Verlängerungskabel

<b>Typ</b>	<b>Bezeichnung</b>	<b>Artikelnummer</b>
FRV3	Anschluss-Verlängerungskabel	092-000005-00003
FR21 14POL 5M	Fußfernsteller, Strom	094-000051-00000



## 9 Anhang A

### 9.1 Übersicht EWM-Niederlassungen

#### Headquarters

**EWM HIGHTEC WELDING GmbH**  
Dr. Günter-Henle-Straße 8  
56271 Mündersbach · Germany  
Tel: +49 2680 181-0 · Fax: -244  
www.ewm-group.com · info@ewm-group.com

#### Technology centre

**EWM HIGHTEC WELDING GmbH**  
Forststr. 7-13  
56271 Mündersbach · Germany  
Tel: +49 2680 181-0 · Fax: -144  
www.ewm-group.com · info@ewm-group.com



#### Production, Sales and Service

**EWM HIGHTEC WELDING GmbH**  
Dr. Günter-Henle-Straße 8  
56271 Mündersbach · Germany  
Tel: +49 2680 181-0 · Fax: -244  
www.ewm-group.com · info@ewm-group.com

**EWM HIGHTEC WELDING s.r.o.**  
Tr. 9. kvetna 718 / 31  
407 53 Jiríkov · Czech Republic  
Tel: +420 412 358-551 · Fax: -504  
www.ewm-jiríkov.cz · info@ewm-jiríkov.cz

**EWM HIGHTEC WELDING (Kunshan) Ltd.**  
10 Yuanshan Road, Kunshan · New & High-tech Industry Development Zone  
Kunshan · Jiangsu · 215300 · People's Republic of China  
Tel: +86 512 57867-188 · Fax: -182  
www.ewm-kunshan.cn · info@ewm-kunshan.cn

#### Sales and Service Germany

**EWM HIGHTEC WELDING GmbH**  
Vertriebs- und Technologiezentrum  
Grünauer Fenn 4  
14712 Rathenow · Tel: +49 3385 49402-0 · Fax: -20  
www.ewm-rathenow.de · info@ewm-rathenow.de

**EWM HIGHTEC WELDING GmbH**  
Eiserfelder Straße 300  
57080 Siegen · Tel: +49 271 3878103-0 · Fax: -9  
www.ewm-siegen.de · info@ewm-siegen.de

**EWM HIGHTEC WELDING GmbH**  
Lindenstraße 1a  
38723 Seesen-Rhüden · Tel: +49 5384 90798-0 · Fax: -20  
www.ewm-seesen.de · info@ewm-seesen.de

**EWM HIGHTEC WELDING GmbH**  
Vertriebs- und Technologiezentrum  
Draisstraße 2a  
69469 Weinheim · Tel: +49 6201 84557-0 · Fax: -20  
www.ewm-weinheim.de · info@ewm-weinheim.de

**EWM HIGHTEC WELDING GmbH**  
Sachsstraße 28  
50259 Pulheim · Tel: +49 2234 697-047 · Fax: -048  
www.ewm-pulheim.de · info@ewm-pulheim.de

**EWM Schweißtechnik Handels GmbH**  
Rittergasse 1  
89143 Blaubeuren · Tel: +49 7344 9191-75 · Fax: -77  
www.ewm-blaubeuren.de · info@ewm-blaubeuren.de

**EWM HIGHTEC WELDING GmbH**  
In der Florinskaul 14-16  
56218 Mülheim-Kärlich · Tel: +49 261 988898-0 · Fax: -20  
www.ewm-muelheim-kaerlich.de · info@ewm-muelheim-kaerlich.de

**EWM Schweißtechnik Handels GmbH**  
Heinkelstraße 8  
89231 Neu-Ulm · Tel: +49 731 7047939-0 · Fax: -15  
www.ewm-neu-ulm.de · info@ewm-neu-ulm.de

**EWM HIGHTEC WELDING GmbH**  
Sälzerstr. 20  
56235 Ransbach-Baumbach · Tel: +49 261 2623 9276-0 · Fax: -244  
www.ewm-ransbach-baumbach.de · info@ewm-ransbach-baumbach.de

#### Sales and Service International

**EWM HIGHTEC WELDING GmbH**  
Fichtenweg 1  
4810 Gmunden · Austria · Tel: +43 7612 778 02-0 · Fax: -20  
www.ewm-gmunden.at · info@ewm-gmunden.at

**EWM HIGHTEC WELDING Sales s.r.o. / Prodejní a poradenské centrum**  
Tyršova 2106  
256 01 Benešov u Prahy · Czech Republic  
Tel: +420 317 729-517 · Fax: -712  
www.ewm-benesov.cz · info@ewm-benesov.cz

**EWM HIGHTEC WELDING UK Ltd.**  
Unit 2B Coopies Way · Coopies Lane Industrial Estate  
Morpeth · Northumberland · NE61 6JN · Great Britain  
Tel: +44 1670 505875 · Fax: -514305  
www.ewm-morpeth.co.uk · info@ewm-morpeth.co.uk

**EWM HIGHTEC WELDING FZCO / Regional Office Middle East**  
LOB 21 G 16 · P.O. Box 262851  
Jebel Ali Free Zone · Dubai, UAE · United Arab Emirates  
Tel: +971 48870-322 · Fax: -323  
www.ewm-dubai.ae · info@ewm-dubai.ae

**EWM HIGHTEC WELDING (Kunshan) Ltd.**  
10 Yuanshan Road, Kunshan · New & High-tech Industry Development Zone  
Kunshan · Jiangsu · 215300 · People's Republic of China  
Tel: +86 512 57867-188 · Fax: -182  
www.ewm-kunshan.cn · info@ewm-kunshan.cn

