



DE

Fernsteller

RCX Expert 2.0
RCX Expert 2.0 Rob

099-008808-EW500

Zusätzliche Systemdokumente beachten!

13.01.2016

**Register now
and benefit!**
**Jetzt Registrieren
und Profitieren!**

www.ewm-group.com



Allgemeine Hinweise

VORSICHT



Betriebsanleitung lesen!

Die Betriebsanleitung führt in den sicheren Umgang mit den Produkten ein.

- Betriebsanleitungen sämtlicher Systemkomponenten lesen!
- Unfallverhütungsvorschriften beachten!
- Länderspezifische Bestimmungen beachten!
- Gegebenenfalls durch Unterschrift bestätigen lassen.



Wenden Sie sich bei Fragen zu Installation, Inbetriebnahme, Betrieb, Besonderheiten am Einsatzort sowie dem Einsatzzweck an Ihren Vertriebspartner oder an unseren Kundenservice unter +49 2680 181-0.

Eine Liste der autorisierten Vertriebspartner finden Sie unter www.ewm-group.com.

Die Haftung im Zusammenhang mit dem Betrieb dieser Anlage ist ausdrücklich auf die Funktion der Anlage beschränkt. Jegliche weitere Haftung, gleich welcher Art, wird ausdrücklich ausgeschlossen. Dieser Haftungsausschluss wird bei Inbetriebnahme der Anlage durch den Anwender anerkannt.

Sowohl das Einhalten dieser Anleitung als auch die Bedingungen und Methoden bei Installation, Betrieb, Verwendung und Wartung des Gerätes können vom Hersteller nicht überwacht werden.

Eine unsachgemäße Ausführung der Installation kann zu Sachschäden führen und in der Folge Personen gefährden. Daher übernehmen wir keinerlei Verantwortung und Haftung für Verluste, Schäden oder Kosten, die sich aus fehlerhafter Installation, unsachgemäßem Betrieb sowie falscher Verwendung und Wartung ergeben oder in irgendeiner Weise damit zusammenhängen.

© EWM AG, Dr. Günter-Henle-Straße 8, D-56271 Mündersbach

Das Urheberrecht an diesem Dokument verbleibt beim Hersteller.

Nachdruck, auch auszugsweise, nur mit schriftlicher Genehmigung.

Der Inhalt dieses Dokumentes wurde sorgfältig recherchiert, überprüft und bearbeitet, dennoch bleiben Änderungen, Schreibfehler und Irrtümer vorbehalten.

1 Inhaltsverzeichnis

1	Inhaltsverzeichnis	3
2	Hinweise zum Gebrauch dieser Betriebsanleitung	4
2.1	Symbolerklärung	5
3	Bestimmungsgemäßer Gebrauch	6
3.1	Mitgeltende Unterlagen	6
3.1.1	Garantie	6
3.1.2	Konformitätserklärung	6
3.1.3	Serviceunterlagen (Ersatzteile)	6
4	Gerätebeschreibung - Schnellübersicht	7
4.1	Front- und Rückansicht	7
5	Aufbau und Funktion	8
5.1	Verbindungen herstellen	8
6	Wartung, Pflege und Entsorgung	9
6.1	Allgemein	9
6.2	Wartungsarbeiten, Intervalle	9
6.2.1	Monatliche Wartungsarbeiten	9
6.3	Entsorgung des Gerätes	10
6.3.1	Herstellereklärung an den Endanwender	10
6.4	Einhaltung der RoHS-Anforderungen	10
7	Technische Daten	11
7.1	RCX	11
8	Anhang A	12
8.1	Übersicht EWM-Niederlassungen	12

2 Hinweise zum Gebrauch dieser Betriebsanleitung

! WARNUNG



Gültigkeit des Dokumentes!

Dieses Dokument ist Teil der Gesamtdokumentation und ist nur in Verbindung mit der Betriebsanleitung "Stromquelle" des verwendeten Produktes gültig!

- Betriebsanleitungen sämtlicher Systemkomponenten, insbesondere der Sicherheitshinweise lesen und befolgen!











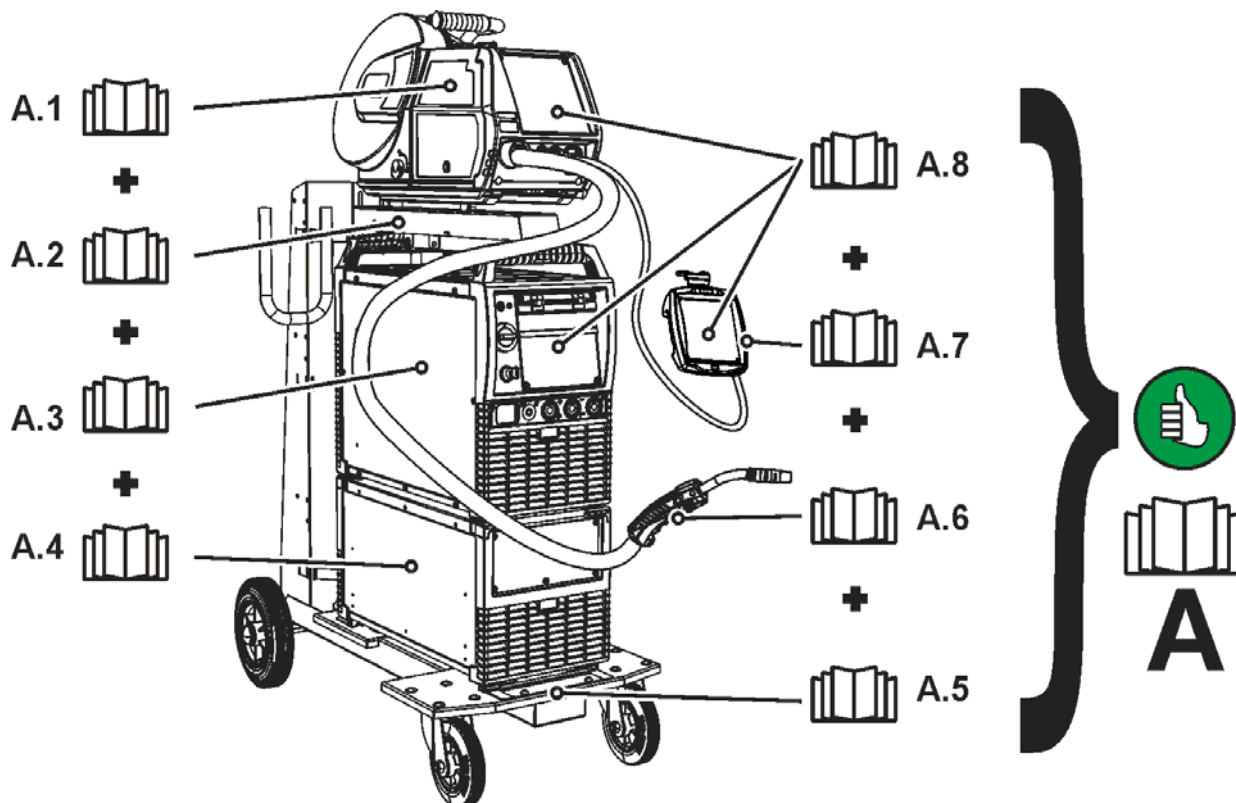











Abbildung 2-1

Die Abbildung zeigt das allgemeine Beispiel eines Schweißsystems.

Pos.	Dokumentation
A.1	Drahtvorschubgerät
A.2	Umbauanleitung Optionen xxx
A.3	Stromquelle
A.4	Kühlgerät, Spannungswandler, Werkzeugkiste etc.
A.5	Transportwagen
A.6	Schweißbrenner
A.7	Fernsteller
A.8	Steuerung
A	Gesamtdokumentation

2.1 Symbolerklärung

Symbol	Beschreibung	Symbol	Beschreibung
	Technische Besonderheiten, die der Benutzer beachten muss.		Betätigen und Loslassen / Tippen / Tasten
	Gerät ausschalten		Loslassen / Nicht Betätigen
	Gerät einschalten		Betätigen und Halten / Schalten
	Falsch		Drehen
	Richtig		Signalleuchte leuchtet nicht
	Menüestieg		Signalleuchte leuchtet (Beispiel grün) Farbcode: g=grün, r=rot, y=gelb
	Navigieren im Menü		Signalleuchte blinkt (Beispiel grün) Farbcode: g=grün, r=rot, y=gelb
	Menü verlassen		Zeitdarstellung (Beispiel: 4 s warten / betätigen)
	Werkzeug nicht notwendig / nicht benutzen		Unterbrechung in der Menüdarstellung (weitere Einstellmöglichkeiten möglich)
	Werkzeug notwendig / benutzen		

3 Bestimmungsgemäßer Gebrauch

WARNUNG



Gefahren durch nicht bestimmungsgemäßen Gebrauch!

Das Gerät ist entsprechend dem Stand der Technik und den Regeln bzw. Normen hergestellt. Bei nicht bestimmungsgemäßem Gebrauch können vom Gerät Gefahren für Personen, Tiere und Sachwerte ausgehen. Für alle daraus entstehenden Schäden wird keine Haftung übernommen!

- Gerät ausschließlich bestimmungsgemäß und durch unterwiesenes, sachkundiges Personal verwenden!
- Gerät nicht unsachgemäß verändern oder umbauen!

Fernsteller zur entfernten Bedienung der Gerätefunktionen von Schweißgeräten und deren Zubehörkomponenten.

3.1 Mitgeltende Unterlagen

3.1.1 Garantie



Weitere Informationen entnehmen Sie bitte der beiliegenden Broschüre "Warranty registration" sowie unserer Information zu Garantie, Wartung und Prüfung auf www.ewm-group.com !

3.1.2 Konformitätserklärung



Das bezeichnete Gerät entspricht in seiner Konzeption und Bauart den EG-Richtlinien:

- EG-Niederspannungsrichtlinie (2006/95/EG)
- EG-EMV-Richtlinie (2004/108/EG)

Im Falle von unbefugten Veränderungen, unsachgemäßen Reparaturen, Nichteinhaltung der Fristen zur "Lichtbogen-Schweißleinrichtungen - Inspektion und Prüfung während des Betriebes" und / oder unerlaubten Umbauten, welche nicht ausdrücklich von EWM autorisiert sind, verliert diese Erklärung ihre Gültigkeit. Jedem Produkt liegt eine spezifische Konformitätserklärung im Original bei.

3.1.3 Serviceunterlagen (Ersatzteile)

GEFAHR



Keine unsachgemäßen Reparaturen und Modifikationen!

Um Verletzungen und Geräteschäden zu vermeiden, darf das Gerät nur von sachkundigen, befähigten Personen repariert bzw. modifiziert werden!
Garantie erlischt bei unbefugten Eingriffen!

- Im Reparaturfall befähigte Personen (sachkundiges Servicepersonal) beauftragen!

Ersatzteile können über den zuständigen Vertragshändler bezogen werden.

4 Gerätebeschreibung - Schnellübersicht

4.1 Front- und Rückansicht





Abbildung 4-1

Pos.	Symbol	Beschreibung
1		Halterung zum Aufhängen des Fernstellers
2		Bedienpanel
3		Gerätesteuerung - siehe entsprechende Betriebsanleitung "Steuerung"
4		Verbindungskabel zwischen Bedienpanel und Stromquelle
5		Befestigungsmagnet Zur Befestigung des Fernstellers an magnetisierbaren Oberflächen
6		Griffmulde

5 Aufbau und Funktion

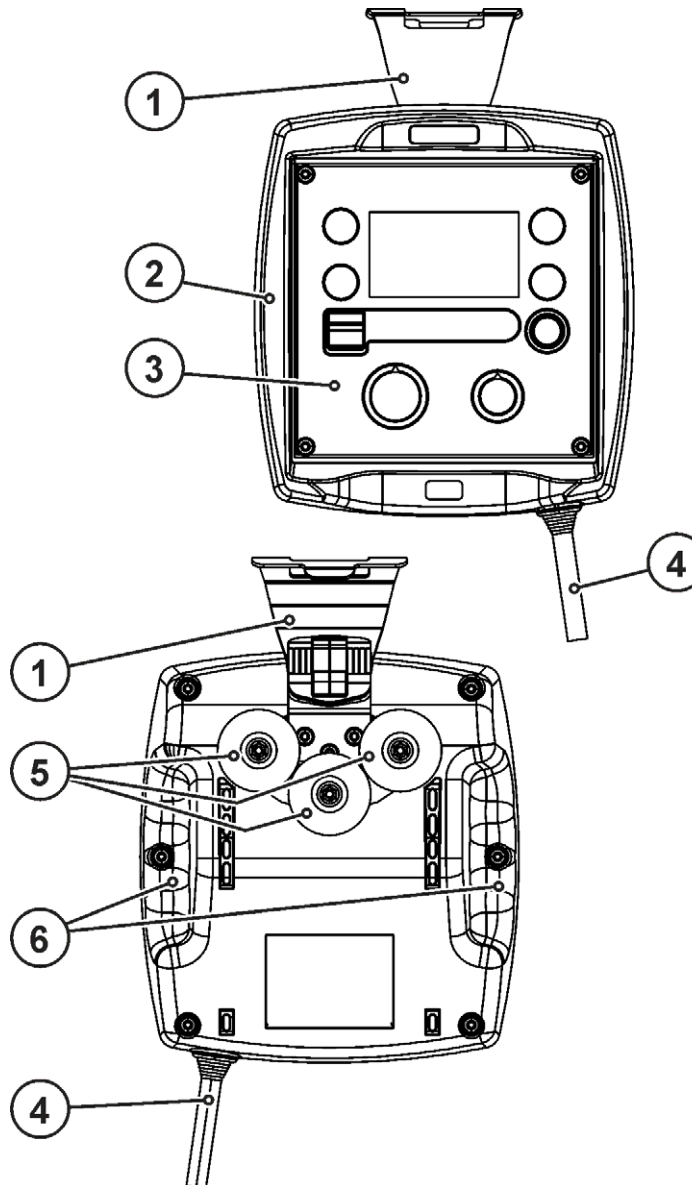
5.1 Verbindungen herstellen

VORSICHT



Geräteschäden durch unsachgemäßen Anschluss!

Die Fernsteller sind speziell für den Anschluss an Schweiß- bzw. Drahtvorschubgeräte entwickelt. Ein Anschluss an andere Geräte kann zu Geräteschäden führen!

- Betriebsanleitung des Schweiß-, bzw. Drahtvorschubgerätes beachten!
- Schweißgerät vor dem Anschluss abschalten!



Zum Anschluss Dokumentationen weiterer Systemkomponenten beachten!

- Schweißgerät abschalten.
- Anschlussstecker, Buchsenkontakt in Anschlussbuchse des Fernstellers einstecken und durch Rechtsdrehen verriegeln.
- Anschlussstecker, Stiftkontakt in Anschlussbuchse, Fernstellerbuchse Schweißgerät einstecken und durch Rechtsdrehen verriegeln.

6 Wartung, Pflege und Entsorgung

**GEFAHR****Unsachgemäße Wartung und Prüfung!**

Das Gerät darf nur von sachkundigen, befähigten Personen gereinigt, repariert oder geprüft werden! Befähigte Person ist, wer aufgrund seiner Ausbildung, Kenntnisse und Erfahrung die bei der Prüfung dieser Geräte auftretenden Gefährdungen und mögliche Folgeschäden erkennen und die erforderlichen Sicherheitsmaßnahmen treffen kann.

- Alle Prüfungen im folgenden Kapitel durchführen!
- Gerät erst nach erfolgreicher Prüfung wieder in Betrieb nehmen.

Reparatur- und Wartungsarbeiten dürfen nur von ausgebildetem autorisiertem Fachpersonal durchgeführt werden, ansonsten erlischt der Garantieanspruch. Wenden Sie sich in allen Service-Angelegenheiten grundsätzlich an ihren Fachhändler, den Lieferant des Gerätes. Rücklieferungen von Garantiefällen können nur über Ihren Fachhändler erfolgen. Verwenden Sie beim Austausch von Teilen nur Originalersatzteile. Bei der Bestellung von Ersatzteilen ist der Gerätetyp, Seriennummer und Artikelnummer des Gerätes, Typenbezeichnung und Artikelnummer des Ersatzteiles anzugeben.

6.1 Allgemein

Dieses Gerät ist unter den angegebenen Umgebungsbedingungen und den normalen Arbeitsbedingungen weitgehend wartungsfrei und benötigt ein Minimum an Pflege.

Es sind einige Punkte einzuhalten, um eine einwandfreie Funktion des Schweißgerätes zu gewährleisten. Dazu gehört, je nach Verschmutzungsgrad der Umgebung und Benutzungsdauer des Schweißgerätes, das regelmäßige Reinigen und Prüfen, wie im Folgenden beschrieben.

6.2 Wartungsarbeiten, Intervalle

6.2.1 Monatliche Wartungsarbeiten

- Steuerleitung und deren Zugentlastung auf Beschädigungen prüfen.
- Funktionsprüfung von Bedien-, Melde-, Schutz- und/oder Stelleinrichtungen durchführen.
- Sonstiges, allgemeiner Zustand

6.3 Entsorgung des Gerätes



Sachgerechte Entsorgung!

Das Gerät enthält wertvolle Rohstoffe die dem Recycling zugeführt werden sollten und elektronische Bauteile die entsorgt werden müssen.

- **Nicht über den Hausmüll entsorgen!**
- **Behördliche Vorschriften zur Entsorgung beachten!**



6.3.1 Herstellererklärung an den Endanwender

- Gebrauchte Elektro- und Elektronikgeräte dürfen gemäß europäischer Vorgaben (Richtlinie 2002/96/EG des europäischen Parlaments und des Rates vom 27.1.2003) nicht mehr zum unsortierten Siedlungsabfall gegeben werden. Sie müssen getrennt erfasst werden. Das Symbol der Abfalltonne auf Rädern weist auf die Notwendigkeit der getrennten Sammlung hin. Dieses Gerät ist zur Entsorgung, bzw. zum Recycling, in die hierfür vorgesehenen Systeme der Getrennsammlung zu geben.
- In Deutschland ist laut Gesetz (Gesetz über das Inverkehrbringen, die Rücknahme und die umweltverträgliche Entsorgung von Elektro- und Elektronikgeräten (ElektroG) vom 16.3.2005) ein Altgerät einer vom unsortierten Siedlungsabfall getrennten Erfassung zuzuführen. Die öffentlich-rechtlichen Entsorgungsträger (Kommunen) haben hierzu Sammelstellen eingerichtet, an denen Altgeräte aus privaten Haushalten kostenfrei entgegengenommen werden.
- Informationen zur Rückgabe oder Sammlung von Altgeräten erteilt die zuständige Stadt-, bzw. Gemeindeverwaltung.
- EWM nimmt an einem zugelassenen Entsorgungs- und Recycling-System teil und ist im Elektroaltgeräteregister (EAR) mit Nummer WEEE DE 57686922 eingetragen.
- Darüber hinaus ist die Rückgabe europaweit auch bei EWM-Vertriebspartnern möglich.

6.4 Einhaltung der RoHS-Anforderungen

Wir, die EWM AG Mündersbach, bestätigen Ihnen hiermit, dass alle von uns an Sie gelieferten Produkte, die von der RoHS-Richtlinie betroffen sind, den Anforderungen der RoHS (Richtlinie 2011/65/EU) entsprechen.

7 Technische Daten



Leistungsangaben und Garantie nur in Verbindung mit Original Ersatz- und Verschleißteilen!

7.1 RCX

Schutzart	IP 23
Umgebungstemperatur	-25 °C bis +40 °C
Maße L x B x T in mm	310 x 230 x 110
Gewicht	2,0 kg
EMV-Klasse	A
gebaut nach Norm	IEC 60974-1, -10 CE

8 Anhang A

8.1 Übersicht EWM-Niederlassungen

Headquarters

EWM AG
Dr. Günter-Henle-Straße 8
56271 Mündersbach · Germany
Tel: +49 2680 181-0 · Fax: -244
www.ewm-group.com · info@ewm-group.com

Technology centre

EWM AG
Forststraße 7-13
56271 Mündersbach · Germany
Tel: +49 2680 181-0 · Fax: -144
www.ewm-group.com · info@ewm-group.com



Production, Sales and Service

EWM AG
Dr. Günter-Henle-Straße 8
56271 Mündersbach · Germany
Tel: +49 2680 181-0 · Fax: -244
www.ewm-group.com · info@ewm-group.com

EWM HIGH TECHNOLOGY (Kunshan) Ltd.
10 Yuanshan Road, Kunshan · New & Hi-tech Industry Development Zone
Kunshan City · Jiangsu · Post code 215300 · People's Republic of China
Tel: +86 512 57867-188 · Fax: -182
www.ewm.cn · info@ewm.cn · info@ewm-group.cn

EWM HIGHTEC WELDING s.r.o.
9. května 718 / 31
407 53 Jiríkov · Czech Republic
Tel.: +420 412 358-551 · Fax: -504
www.ewm-jiríkov.cz · info@ewm-jiríkov.cz

Sales and Service Germany

EWM AG
Sales and Technology Centre
Grünauer Fenn 4
14712 Rathenow · Tel: +49 3385 49402-0 · Fax: -20
www.ewm-rathenow.de · info@ewm-rathenow.de

EWM AG
Rudolf-Winkel-Straße 7-9
37079 Göttingen · Tel: +49 551-3070713-0 · Fax: -20
www.ewm-goettingen.de · info@ewm-goettingen.de

EWM AG
Sachsstraße 28
50259 Pulheim · Tel: +49 2234 697-047 · Fax: -048
www.ewm-pulheim.de · info@ewm-pulheim.de

EWM AG
August-Horch-Straße 13a
56070 Koblenz · Tel: +49 261 963754-0 · Fax: -10
www.ewm-koblenz.de · info@ewm-koblenz.de

EWM AG
Eiserfelder Straße 300
57080 Siegen · Tel: +49 271 3878103-0 · Fax: -9
www.ewm-siegen.de · info@ewm-siegen.de

EWM HIGHTEC WELDING GmbH
Sales and Technology Centre
Draisstraße 2a
69469 Weinheim · Tel: +49 6201 84557-0 · Fax: -20
www.ewm-weinheim.de · info@ewm-weinheim.de

EWM Schweißtechnik Handels GmbH
Karlsdorfer Straße 43
88069 Tettngang · Tel: +49 7542 97998-0 · Fax: -29
www.ewm-tettngang.de · info@ewm-tettngang.de

EWM Schweißtechnik Handels GmbH
Heinkelstraße 8
89231 Neu-Ulm · Tel: +49 731 7047939-0 · Fax: -15
www.ewm-neu-ulm.de · info@ewm-neu-ulm.de

Sales and Service International

EWM HIGH TECHNOLOGY (Kunshan) Ltd.
10 Yuanshan Road, Kunshan · New & Hi-tech Industry Development Zone
Kunshan City · Jiangsu · Post code 215300 · People's Republic of China
Tel: +86 512 57867-188 · Fax: -182
www.ewm.cn · info@ewm.cn · info@ewm-group.cn

EWM HIGHTEC WELDING GmbH
Wiesenstraße 27b
4812 Pinsdorf · Austria · Tel: +43 7612 778 02-0 · Fax: -20
www.ewm-austria.at · info@ewm-austria.at

EWM HIGHTEC WELDING UK Ltd.
Unit 2B Coopies Way · Coopies Lane Industrial Estate
Morpeth · Northumberland · NE61 6JN · Great Britain
Tel: +44 1670 505875 · Fax: -514305
www.ewm-morpeth.co.uk · info@ewm-morpeth.co.uk

EWM HIGHTEC WELDING Sales s.r.o. / Prodejní a poradenské centrum
Tyršova 2106
256 01 Benešov u Prahy · Czech Republic
Tel: +420 317 729-517 · Fax: -712
www.ewm-benesov.cz · info@ewm-benesov.cz

Liaison office Turkey

EWM AG Türkiye İrtibat Bürosu
İkitelli OSB Mah. · Marmara Sanayi Sitesi P Blok Apt. No: 44
Küçükçekmece / İstanbul Türkiye
Tel: +90 212 494 32 19
www.ewm-istanbul.com.tr · info@ewm-istanbul.com.tr

